



## DR 56+ DAB+/Bluetooth Autoradio-Adapter



**Bedienungsanleitung / Manual**

**Deutsch / English / Norsk / Italiano**

## Inhaltsverzeichnis

1. Lieferumfang.....	3
2. Bedienelemente und Anschlüsse .....	4
3. Vor der ersten Verwendung:.....	6
3.1. Montage der DAB+-Antenne.....	7
4. Verbindung des DR56+ mit dem Autoradio .....	8
4.1. Einstellen der UKW-Transmitter Frequenz.....	8
4.2. Verbindung zum Autoradio per Audiokabel .....	8
4.3. Lautstärke einstellen .....	8
5. Hauptfunktionen .....	9
5.1. DAB/DAB+-Sender suchen und auswählen:.....	9
5.2. Sender-Informationen: DAB+ Modus .....	9
5.3. Alternativfrequenz (AF) .....	10
5.3.1. Alternativfrequenz ein-/ausschalten .....	10
5.4. Menü-Schriftfarbe wählen .....	10
5.5. LCD-Display dimmen .....	11
5.6. Beleuchtung der Senderspeichertasten.....	11
5.7. Sprache wählen: .....	11
5.8. Zurücksetzen auf Werkseinstellungen .....	11
5.9. Softwareversion .....	11
6. Favoriten (Senderspeicher).....	12
6.1. Favoriten abspeichern.....	12
6.2. Favoriten aufrufen .....	12
6.3. Umschalten zwischen Sender und Favoritenliste .....	12
6.4. Löschen von gespeicherten Sendern.....	12
7. Bluetooth-Modus .....	13
7.1. Bluetooth ein-/ausschalten.....	13
7.2. Telefon koppeln .....	14
7.3. Telefonanrufe .....	14
7.4. Bluetooth-Musikwiedergabe.....	14
8. SD-Player .....	15
9. Aux-in.....	15
10. USB-Geräte laden .....	16
11. Spezifikationen .....	16
12. Problembehebung .....	17
13. Sicherheitshinweise.....	18
14. Garantie und Informationen zum Recycling .....	18
15. CE-Konformitätserklärung .....	19
15.1. EEAG und Recycling.....	19
16. Serviceadresse .....	20

# 1. Lieferumfang



1. Saugnapfhalterung
2. Aktive Scheibenantenne
3. Micro-USB auf USB-Stromkabel
4. 12V/24V USB-Stromversorgungsadapter mit zwei USB-Anschlüssen
5. DR 56+ DAB+ Autoradio-Adapter
6. 3,5 mm-Audiokabel

Hinweis: Das gesamte Zubehör wurde spezifisch für das DR56+ entworfen und hergestellt. Bitte verwenden Sie keine Kabel/ Adapter von anderen Herstellern, da diese gegebenenfalls nicht funktionieren könnten (kein/ schlechter Empfang) und die Garantie dadurch erlischt.

## 2. Bedienelemente und Anschlüsse



	Beschriftung	Funktion
1		Drücken zum Einschalten Lang drücken zum Ausschalten (Standby)
2	<b>Antenna</b>	Buchse für die DAB/DAB+-Antenne
3	<b>Aux out</b>	Audio-Out-Buchse
4	<b>Aux in</b>	Audio-In-Buchse
5	<b>Micro USB</b>	Micro-USB-Buchse zur Stromversorgung
6		Magnetische Montageplatte
7	<b>FREQ SCAN</b>	Einstellen der UKW-Übertragungsfrequenz Lange drücken um einen DAB Suchlauf durchzuführen
8	<b>INFO MENU</b>	Drücken, um die DAB Senderliste aufzurufen Lange drücken um das Menü aufzurufen
9	  <b>OK MODE Lautstärke</b>	Drehen, um zu navigieren Drehen, nächster / vorheriger Sender / Titel Drücken um die Auswahl zu bestätigen Drücken, um den Modus zu wechseln Lang drücken, und danach drehen um die Lautstärke einzustellen
10	<b>FAV</b>	Drücken, um die Favoritenliste zu öffnen Lang drücken, um einen Favoriten zu speichern
11	 	Wiedergabe/Pause Bluetooth/SD-Player Telefon Taste 1 x annehmen / auflegen, 2 x ablehnen
12	<b>Display</b>	TFT-Farbdisplay
13	<b>Mic</b>	Eingebautes Mikrofon für die Freisprechfunktion
14	<b>Micro SD</b>	SD Player Schacht für Micro SD Karte

### 3. Vor der ersten Verwendung:

1. Befestigen Sie den DR 56+ Autoradioadapter mit der im Lieferumfang enthaltenen Saugnapfhalterung an der Windschutzscheibe.
2. Verbinden Sie das eine Ende des USB-Stromkabels mit der Micro-USB-Buchse auf der rechten Seite des DR 56+ und das andere Ende mit dem USB-Stromversorgungsadapter. Stecken Sie die USB-Stromversorgung in den Zigarettenanzünder Ihres Autos.
3. Schließen Sie die mitgelieferte Antenne am Antenneneingang auf der rechten Seite des DR 56+ an.
4. Schalten Sie das Gerät durch Drücken der Ein-/Standby-Taste auf der Oberseite des Geräts ein, im Display erscheint das Albrecht-Logo. Beim Erstgebrauch sucht das Gerät automatisch nach allen empfangbaren DAB/DAB+-Sendern und speichert diese im Senderspeicher des Geräts, bis ein weiterer DAB- Sendersuchlauf durchgeführt wird. Während des Sendersuchlaufs zeigt ein Balken den Fortschritt des Suchlaufs an.
5. Sobald der Sendersuchlauf abgeschlossen ist, können Sie jeden der gespeicherten DAB/DAB+-Radiosender durch drehen am ◀▶-Knopf, einstellen.

### 3.1. Montage der DAB+-Antenne

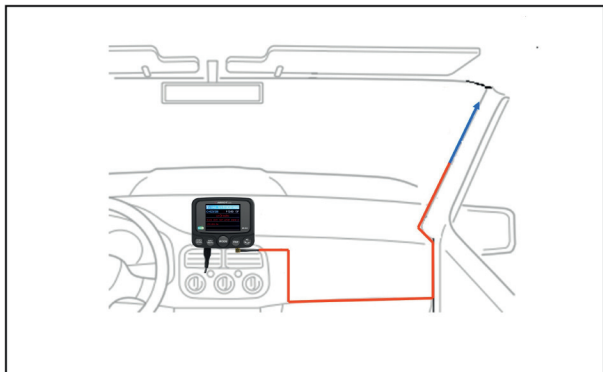

1. Verwenden Sie ein feuchtes Tuch, um die Windschutzscheibe zu reinigen.
2. Die schwarze L-förmige Kupferfolie kleben Sie auf die A-Säule (ohne Verkleidung) des Fahrzeugs.
3. Entfernen Sie die Klebeschutzfolie des Antennenverstärkers und kleben Sie ihn an die vorgesehene Stelle der Scheibe.
4. Nun kleben Sie die Folienantenne auf. Luftblasen beseitigen Sie, indem sie diese mit leichtem Druck zum Rand hin herausstreichen.
5. Die Antenne sollte senkrecht und nicht waagrecht montiert werden.
6. Verlegen Sie das Antennenkabel an der A-Säule entlang bis zu der Stelle, an der das DR 56+ montiert werden soll.
7. Befestigen Sie die DAB-Antenne nicht über Heizdrähten, an einer Stelle, an der die Sicht des Fahrers beeinträchtigt wird oder an einem Ort, an dem es zu Störungen durch

Metallbedampfung (Sonnenschutz) der Scheibe kommen kann. Dieser könnte sich nachteilig auf den Empfang auswirken.

- Die Antenne kann alternativ auch an der Heckscheibe montiert werden.

## 4. Verbindung des DR56+ mit dem Autoradio

Sie können das Audiosignal entweder via UKW-Transmitter senden oder alternativ mit dem 3,5mm Audiokabel per Aux out (Audio out) Ausgang an Ihr Autoradio direkt übertragen.

### 4.1. Einstellen der UKW-Transmitter Frequenz

- Drücken Sie die "**FREQ**-Taste" und drehen dann so lange den **◀▶-Knopf**, bis Sie eine gewünschte, freie Frequenz gefunden haben.
- Die Übertragungsfrequenz wird unten in der Mitte des Bildschirms als TX Frequenz (z.B. 107.0Mhz) während der Einstellung, sowie auch ständig ganz oben rechts auf dem Display, angezeigt.

**Hinweis:** „Freie Frequenz“ bedeutet, dass kein UKW-Sender und keine Störsignale auf der ausgewählten Frequenz übertragen werden.

### 4.2. Verbindung zum Autoradio per Audiokabel

- Stecken Sie das im Lieferumfang enthaltene 3,5mm Klinkenkabel in die **AUX OUT**-Buchse des DR 56+ und in die Line-In-Buchse Ihres Autoradios.

**Hinweis:** Sobald ein Stecker in der **AUX OUT** Buchse steckt, wird die Übertragung per UKW-Transmitter abgeschaltet!

### 4.3. Lautstärke einstellen

Drücken und halten Sie den **Lautstärke-Knopf**. Auf dem Display erscheint ein **Lautstärkebalken**. Jetzt kann die Lautstärke eingestellt werden.



## 5. Hauptfunktionen

### 5.1. DAB/DAB+-Sender suchen und auswählen:

Wenn Sie sich nicht im DAB+-Modus befinden, drücken Sie den **MODE-Knopf**, bis der „DAB+ Radio“-Modus ausgewählt ist. Drehen Sie am **◀▶-Knopf**, um den gewünschten DAB/DAB+-Sender auszuwählen. Sie können auch die **INFO-Taste** drücken, um in die Senderliste zu gelangen. Dort können Sie den gewünschten DAB+-Sender durch Drehen des **◀▶-Knopfes** auswählen und durch einen Druck auf den **OK-Knopf** bestätigen.

Falls Sie die Liste mit den DAB+-Radiosendern aktualisieren möchten, so können Sie den automatischen Sendersuchlauf erneut starten, indem Sie die **SCAN** Taste gedrückt halten.

**Hinweis:** Im Normalgebrauch müssen Sie den DAB-Suchlauf nicht jedes Mal erneut durchführen, wenn Sie das DAB+ Radio benutzen. Führen Sie einen erneuten Suchlauf durch, wenn es neue DAB+ Sender gibt.

### 5.2. Sender-Informationen: DAB+ Modus

Die Sender-Informationen werden als Laufschrift während der Übertragung angezeigt.

Während des Hörens von DAB+ Radio zeigt das Display folgende Informationen an, sofern sie zur Verfügung stehen

- Signalstärke
- S/F Alternativfrequenz-Status (AF)
- Bluetooth-Verbindungsstatus
- UKW-Transmitterfrequenz
- Senderlistenplatz
- Favoritenlistenplatz
- Kanal
- Sendername
- Lauftext (DLS)

### 5.3. Alternativfrequenz (AF)

Die AF-Funktion wechselt automatisch die Empfangsfrequenz beim Verlassen des Empfangsbereiches eines Senders.

#### 5.3.1. Alternativfrequenz ein-/ausschalten

Drücken und halten Sie im „DAB-Modus“ die **MENU-Taste**, um ins Menü zu gelangen. Wählen Sie mit ◀▶ **Alternativfrequenz** aus und bestätigen mit **OK**. Wählen Sie **Ja** zum Einschalten oder **Nein** zum Ausschalten und bestätigen abermals mit **OK**. Ein weißes „S/F“-Symbol erscheint oben in der Mitte des Displays. Wiederholen Sie diesen Vorgang, um die Alternativfrequenz wieder auszuschalten. Das „S/F“-Symbol auf dem Display erlischt.

Wenn die Farbe des „S/F“-Symbols wechselt und blinkt, bedeutet es, dass der DAB-Sender die Alternativfrequenzsuche unterstützt und das Gerät dies erkannt hat. Allerdings ist der Sender noch nicht umgeschaltet worden. Sobald auf die Frequenz einer anderen Region umgeschaltet wurde, erscheint das „S/F“-Symbol wieder in weiß.

**Hinweis:** Falls Sie häufig innerhalb eines Sendegebietes fahren, empfehlen wir Ihnen, die AF-Funktion auszuschalten. Ansonsten sucht das DR56+ bei schwächerem Empfang automatisch nach einer Alternativfrequenz und unterbricht die aktuelle Übertragung.

### 5.4. Menü-Schriftfarbe wählen



Die Farbe der Menü-Schrift und des Hintergrundes kann in vier verschiedenen Kombinationen eingestellt werden:

Weiß/Schwarz	Weißer Schrift auf schwarzem Hintergrund
Blau /Schwarz	Blaue Schrift auf schwarzem Hintergrund
Orange/Schwarz	Orange Schrift auf schwarzem Hintergrund
Schwarz/Weiß	Schwarze Schrift auf weißem Hintergrund



Zum Einstellen der Farbe gehen Sie wie folgt vor: Drücken und halten Sie die **MENU-Taste**, drehen Sie am ◀▶-Knopf, und

wählen **Displayfarbe** aus. Wählen Sie die gewünschte Farbe und bestätigen Sie Ihre Auswahl mit **OK**.



### 5.5. LCD-Display dimmen

Wenn Sie nachts fahren, können Sie die Helligkeit des LCD-Displays reduzieren. Drücken und halten Sie die -Taste, um das Display zu dimmen. Durch erneutes Drücken und Halten der -Taste kehren Sie wieder zur Normalhelligkeit zurück.

### 5.6. Beleuchtung der Senderspeichertasten

Halten Sie „**MENU**“ zum Aufrufen des Menüs gedrückt. Wählen Sie mit   den Menüpunkt **Tastenbeleuchtung** aus. Nun können Sie **Ein** oder **Aus** wählen. Bestätigen Sie ihre Auswahl mit **OK**.

### 5.7. Sprache wählen:

Halten Sie „**MENU**“ zum Aufrufen des Menüs gedrückt. Drehen Sie mit Hilfe von  , um zu **Sprache** zu gelangen. Wählen Sie die gewünschte Sprache aus und bestätigen Sie Ihre Auswahl durch **OK**.

### 5.8. Zurücksetzen auf Werkseinstellungen

Bitte beachten Sie, dass beim „Zurücksetzen auf Werkseinstellungen“ alle Senderspeicher, Einstellungen und Konfigurationen verloren gehen.

Halten Sie „**MENU**“ zum Aufrufen des Menüs gedrückt. Drehen Sie am -Knopf, um zu **Werkseinstellungen** zu gelangen. Wählen Sie jetzt **Ja** oder **Nein** und bestätigen Sie Ihre Auswahl mit **OK**.

### 5.9. Softwareversion

Halten Sie „**MENU**“ zum Aufrufen des Menüs gedrückt. Drehen Sie am -Knopf, um zu **Software Version** zu gelangen und bestätigen Sie Ihre Auswahl mit **OK**. Sie sehen jetzt die aktuelle Softwareversion des Geräts. Drücken Sie erneut **OK**, um das Menü zu verlassen.

## 6. Favoriten (Senderspeicher)

### 6.1. Favoriten abspeichern

Es stehen insgesamt 60 Speicherplätze zur Verfügung:

Wählen Sie einen DAB+-Sender aus. Drücken und halten Sie die **FAV-Taste**, um in das Menü **Favoriten speichern** zu gelangen. Drehen Sie am **◀▶-Knopf**, um den vorgesehenen Speicherplatz auszuwählen, auf dem Sie Ihren Favoriten abspeichern wollen. Bestätigen Sie Ihre Auswahl mit **OK**. Die Meldung „**Speichern erfolgreich**“ wird angezeigt.

### 6.2. Favoriten aufrufen

Drücken Sie im DAB-Modus die **FAV-Taste**, um die Liste der Favoriten anzuzeigen. Wählen Sie den gewünschten Favoriten aus und bestätigen Sie Ihre Auswahl mit **OK**.

### 6.3. Umschalten zwischen Sender und Favoritenliste

Wenn Sie einen Sender aus der Favoriten-Liste gewählt haben können Sie mit dem **◀▶-Knopf** den nächsten oder vorherigen Sender aus der Favoritenliste aufrufen. Durch Drücken der **INFO-Taste** schalten Sie wieder auf die Senderliste zurück.

Beim ersten Druck auf die **INFO** oder **FAV-Taste** wechseln Sie die Listen, beim zweiten Druck der gleichen Taste öffnen Sie die jeweilige Liste und beim dritten Druck der gleichen Taste schließen Sie die Liste wieder. In welcher Liste Sie sich befinden wird durch den Farbwechsel der Senderlistenplatz / Favoritenlistenplatz Anzeige angezeigt.

### 6.4. Löschen von gespeicherten Sendern

Um alle gespeicherten DAB+-Favoriten zu löschen, drücken und halten Sie die **MENU-Taste**, um ins Menü zu gelangen. Drehen Sie am **◀▶-Knopf**, bis **Favoriten löschen** markiert ist und bestätigen mit **OK**, wählen Sie entweder **Ja** oder **Nein** aus und bestätigen Ihre Auswahl mit **OK**. Mit **JA** werden alle 60 Senderspeicher gelöscht, auf dem Display erscheint „**Löschen erfolgreich**“.

Einzelne Sender können nicht gelöscht werden, aber Sie können diese jederzeit mit einem neuen Favoriten überschreiben.

## 7. Bluetooth-Modus

Um ein bluetoothfähiges Telefon mit dem DR 56+ zu verbinden, müssen beide Geräte miteinander gekoppelt werden. Dieser Vorgang muss nur bei der ersten Verbindung durchgeführt werden. Sobald beide Geräte miteinander gekoppelt sind, verbinden Sie sich danach immer wieder automatisch, wenn sie sich in Reichweite befinden.

Bis zu acht Geräte können mit dem DR 56+ gekoppelt werden. Wenn sich mehr als ein Gerät in Bluetooth-Reichweite des DR 56+ befindet, verbindet sich das DR 56+ mit dem zuletzt verbundenen Gerät. Wenn ein anderes Telefon verbunden werden soll, müssen Sie Bluetooth auf dem derzeit verbundenen Telefon manuell ausschalten.

### 7.1. Bluetooth ein-/ausschalten

Halten Sie „**MENU**“ zum Aufrufen des Menüs gedrückt. Drehen Sie am ◀▶-Knopf, um zu **Bluetooth** zu gelangen und bestätigen mit **OK**. Schalten Sie nun Bluetooth **Ein** oder **Aus**.

Das Bluetooth-Symbol oben im Display zeigt an, ob Bluetooth ein- oder ausgeschaltet ist.



- Nicht vorhanden: Bluetooth aus
- Blinkt: Bluetooth an, aber nicht verbunden
- Leuchtet dauerhaft: Bluetooth an und verbunden

## 7.2. Telefon koppeln

1. Schalten Sie Bluetooth wie oben beschrieben ein.
2. Schalten Sie Bluetooth auf Ihrem Smartphone ein und suchen Sie nach Bluetooth-Geräten.
3. Wählen Sie **DR56+** aus der Liste aus.
4. Sobald die Verbindung hergestellt ist, wird unten auf dem Display des DR 56+ der Name des verbundenen Telefons angezeigt und das Bluetooth-Symbol leuchtet dauerhaft oben im Display.

## 7.3. Telefonanrufe

Bei eingehenden Telefonanrufen ertönt ein Klingelton und auf dem Display erscheint ein Pfeil, der auf einen Telefonhörer zeigt. Die Rufnummer des Anrufers wird angezeigt.



- Anruf annehmen: Während des Klingelns  drücken
- Anruf ablehnen: Während des Klingelns  2 x drücken
- Anruf beenden: Während des Gesprächs  drücken

Während des Anrufs wird auf dem Display die Gesprächszeit angezeigt.

Bei abgehenden Gesprächen zeigt der Pfeil vom Hörer weg.



## 7.4. Bluetooth-Musikwiedergabe

Mit dem Gerät verbundene, bluetoothfähige Smartphones können Musik über das DR 56+ wiedergeben. (Bitte lesen Sie das Handbuch Ihres Smartphones, um nähere Informationen zu erhalten).

Drücken Sie  zur Wiedergabe oder Unterbrechung (Pause) der Musikwiedergabe. Drehen Sie am -Knopf, um den nächsten oder vorherigen Titel auszuwählen.

## 8. SD-Player

Stecken Sie eine Micro SD-Karte, mit den Kontakten nach vorn und oben zeigend, in den SD-Player Kartenschacht auf der rechten Unterseite des DR56+ ein. Das Gerät beginnt selbständig die Titel abzuspielen. Durch drücken der **FAV-Taste** können Sie zwischen verschiedenen Abspielmöglichkeiten wählen:

-  Endlos: Alle Lieder werden in Endlos-Schleife gespielt.
-  Zufällig: die Lieder werden zufällig wiedergegeben.
-  Einzelstück: das gewählte Lied wird in Endlos-Schleife gespielt.

Sie können zu einem späteren Zeitpunkt durch Drücken der **MODE-Taste** „SD Player“ auswählen. Drücken Sie  zur Wiedergabe oder Unterbrechung (Pause) der Musikwiedergabe. Drehen Sie am **◀▶-Knopf**, um den nächsten oder vorherigen Titel auszuwählen.

**Hinweis:** Der Menüpunkt **SD-Player** kann nur bei eingesteckter Micro SD-Karte ausgewählt werden. Die Micro SD-Karte können Sie durch leichten Druck auf die Karte in Einschubrichtung wieder entnehmen.

## 9. Aux-in

Zum Anschluss eines externen Audiogerätes wie z.B. Smartphone/Tablet/iPod/MP3-Player oder Ähnlichen gehen Sie wie folgt vor:

Drücken Sie **MODE**, bis **AUX IN** angezeigt wird.

Schließen Sie die externe Audioquelle an „AUX IN“ auf der rechten Seite des DR 56 über das mitgelieferte 3,5 mm Audiokabel an.

## 10. USB-Geräte laden

Schließen Sie das USB-Kabel Ihres Mobiltelefons am unteren USB-Port des USB-Stromversorgungsadapters an. (5 V / 2,1 A)

## 11. Spezifikationen

<b>1</b>	Modell: DR 56+
<b>2</b>	Unterstütztes Radioformat: DAB/DAB+, UKW-Transmitter und DAB zu DAB-Alternativfrequenz
<b>3</b>	DAB+ Frequenz: Band III (174,00 - 240,00 MHz)
<b>4</b>	UKW-Übertragungsfrequenz: 87,5-107,9 MHz
<b>5</b>	Bluetooth: Version 4.0
<b>6</b>	Audioeingang: 3,5 mm Stereo-Klinke
<b>7</b>	Audioausgang: 3,5 mm Stereo-Klinke
<b>8</b>	Ladeleistung: 5 V / 2,1 A (Laden von Smartphone/Tablet/iPod/MP3-Player usw.)
<b>9</b>	Eingangsspannungsbereich USB-Stromversorgung: (10 V - 30 V)
<b>10</b>	Abmessungen (LxBxH): 19 x 88 x 68 mm
<b>11</b>	Nettogewicht: ca. 78g

Die Informationen in dieser Bedienungsanleitung können sich ohne vorherige Ankündigung ändern.



## 12. Problembhebung

### **Schlechter DAB-Empfang auf einigen Straßen, Teil 1.**

Da das DAB-Netzwerk noch nicht vollständig ausgebaut ist, kann dies besonders in ländlichen Gebieten, die noch nicht vollständig erschlossen sind, zu schlechtem Empfang führen. Testen Sie daher den DR 56+-Empfänger in einem besser erschlossenen Gebiet, bevor Sie das Gerät wegen schlechten Empfangs zur Reparatur einsenden.

### **Problem: Schlechter DAB-Empfang, Teil 2.**

Handelsübliche USB-Adapter ohne Störungsunterdrückung eignen sich für viele Zwecke, allerdings nicht für starke DAB-Empfänger. Daher sollten Sie für den bestmöglichen Empfang das USB-Kabel und die USB-Stromversorgung verwenden, die sich im Lieferumfang befinden und spezifisch für den DR56+-Empfänger entwickelt wurden.

### **Problem: Schlechter DAB-Empfang, Teil 3.**

Überprüfen Sie bitte, ob die mitgelieferte DAB-Antenne genau wie in der Montageanleitung beschrieben montiert wurde. Überprüfen Sie darüber hinaus, ob die Antenne korrekt geerdet ist. Andere elektronische Gerät, die keine Störungsunterdrückung haben (wie z. B. günstige Dashcams) können insbesondere im Inneren des Fahrzeugs Störungen beim DAB-Empfang verursachen.

## 13. Sicherheitshinweise

- Reinigen Sie das Gerät nur mit einem trockenen Tuch.
- Blockieren Sie keine Lüftungsöffnungen.
- Verwenden Sie nur das vom Hersteller mitgelieferte Zubehör.
- Setzen Sie dieses Radio nicht Regen oder Feuchtigkeit aus.
- Setzen Sie das Radio nicht übermäßiger Hitze aus.

## 14. Garantie und Informationen zum Recycling

Wir sind gesetzlich verpflichtet, jedem Gerät Informationen zur Entsorgung und Garantie, sowie eine EU-Konformitätserklärung mit den Anweisungen für die Verwendung in verschiedenen Ländern beizufügen. Diese Informationen finden Sie auf den folgenden Seiten.

### 2 Jahre Garantie ab Kaufdatum

Der Hersteller/Händler gibt für dieses Produkt zwei Jahre Garantie ab Kaufdatum. Diese Garantie umfasst alle Ausfälle durch defekte Bauteile oder fehlerhafte Funktionen innerhalb der Gewährleistungsfrist, ausgenommen Abnutzung wie leere Batterien, Kratzer auf dem Display, defekte Gehäuse, defekte Antenne und Defekte aufgrund externer Einflüsse wie Korrosion, Überspannung durch unsachgemäße externe Stromversorgung oder die Verwendung ungeeigneter Zubehörteile. Mängel, die durch nicht bestimmungsgemäßen Gebrauch verursacht werden, sind ebenfalls von der Garantie ausgeschlossen.

Wenden Sie sich im Fall eines Garantieanspruches bitte an Ihren Händler. Der Händler repariert oder tauscht das Gerät aus oder er leitet es an ein autorisiertes Service-Center weiter.

Sie können sich auch direkt an unseren Service-Partner wenden. Bitte fügen Sie dem Gerät Ihren Kaufbeleg bei und beschreiben Sie die Fehlfunktion so genau wie möglich.

## 15. CE-Konformitätserklärung

### Standards und Richtlinien

 Hiermit erklärt Alan Electronics GmbH, dass das Radiogerät Modell DR 56+ in Einklang mit der Verordnung 2014/53/EU steht. Der vollständige Text der EU-Konformitätserklärung kann unter nachstehender Internetadresse abgerufen werden:

[www.alan-electronics.de/download.aspx](http://www.alan-electronics.de/download.aspx)

### 15.1. EEAG und Recycling



Die europäischen Gesetze verbieten die Entsorgung von alten oder defekten elektrischen oder elektronischen Geräten über den Hausmüll. Zur Entsorgung geben Sie das Gerät zwecks Recycling an eine Sammelstelle in Ihrer Gemeinde. Dieses System wird von der Industrie finanziert und stellt eine umweltgerechte Entsorgung und die Wiederverwertung von wertvollen Rohstoffen sicher.

## 16. Serviceadresse

Technische Hotline (für in Deutschland verkaufte Geräte)

**Alan Electronics GmbH**

**Service**

**Daimlerstraße 1k**

**D-63303 Dreieich**

Wenden Sie sich telefonisch an unsere Servicehotline +49 (0) 6103/9481 - 66 (normaler Tarif im deutschen Festnetz) oder schreiben Sie uns eine E-Mail:

**[service@alan-electronics.de](mailto:service@alan-electronics.de)**

Bevor Sie das Gerät zurücksenden, lesen Sie bitte Kapitel 12 „Problembhebung“.

Dort erfahren Sie einige Tipps und Tests. Alternativ wenden Sie sich an unsere Hotline.

**Druckfehler vorbehalten.**

© 2017 Alan Electronics GmbH

Daimlerstraße 1K - 63303 Dreieich



# ALBRECHT® Audio

## DR 56+ DAB+ Car Radio Adapter



English

## Table of Contents

1. Main Unit and Accessories .....	3
2. Controls and connections .....	4
3. Before first use: .....	6
3.1. Installing the DAB+ antenna .....	7
4. Connecting the DR56+ to the car radio .....	8
4.1. Setting the FM transmitter frequency .....	8
4.2. Connecting to the car radio via audio cable .....	8
4.3. Adjusting the volume .....	8
5. Main functions .....	9
5.1. Search and select DAB/DAB+ stations: .....	9
5.2. Station information: DAB+ mode .....	10
5.3. Service Following (SF) .....	10
5.3.1. Switching the Service Following on/off .....	10
5.4. Choosing the menu font colour: .....	11
5.5. Dimming the LCD display .....	11
5.6. Illumination of the station memory buttons .....	11
5.7. Selecting a language: .....	11
5.8. Restoring factory settings .....	12
5.9. Software version .....	12
6. Favourites (station memory) .....	12
6.1. Saving favourites .....	12
6.2. Recall favourites .....	12
6.3. Switching between stations and favourites list .....	12
6.4. Deleting saved stations .....	13
7. Bluetooth mode .....	14
7.1. Turning Bluetooth on/off .....	14
7.2. Pairing a phone .....	14
7.3. Phone calls .....	15
7.4. Bluetooth music playback .....	15
8. SD player .....	16
9. Aux in .....	16
10. Charging USB devices .....	16
11. Specifications .....	17
12. Troubleshooting .....	18
13. Safety instructions .....	18
14. Warranty and information on recycling .....	19
15. CE declaration of conformity .....	19
15.1. EEAG and Recycling .....	20
16. Service address .....	20

## 1. Main Unit and Accessories







1. Suction mount
2. Active windscreen antenna
3. Micro USB to USB power cable
4. 12V/24V USB power adapter with two USB ports
5. DR 56+ main unit
6. 3.5mm audio cable

Please note: All accessories were designed and manufactured specifically for the DR56+. Please do not use any cables/adapters from other manufacturers, as these might not work (no/bad reception) and the warranty will be void.

## 2. Controls and connections





	Description	Function
1		Press to switch ON Long press to switch to Standby
2	<b>Antenna</b>	Socket for the DAB/DAB+ antenna
3	<b>Aux out</b>	Audio out socket
4	<b>Aux in</b>	Audio in socket
5	<b>Micro USB</b>	Micro USB port for power supply
6		Magnetic mounting plate
7	<b>FREQ SCAN</b>	FM transmission frequency setting Long press to perform a DAB+ scan
8	<b>INFO MENU</b>	Press to view the DAB+ station list Long press to enter the menu
9	  <b>OK MODE Volume</b>	Rotate to navigate Rotate, next/previous station Rotate, next/previous song (SD-Player) Press to confirm the selection Press to change the mode Long press to adjust the volume Rotate to adjust the volume
10	<b>FAV</b>	Press to open the favourites list Long press to save a favourite
11	 	Play/Pause button (Bluetooth/SD-Player) Phone button Press once: accept/hang up call Press twice: reject call
12	<b>Display</b>	TFT colour display
13	<b>Mic</b>	Built-in microphone for hands-free operation
14	<b>Micro SD</b>	SD player slot for Micro SD card

### 3. Before first use:

1. Attach the DR 56+ car radio adapter to the windscreen using the suction mount included in the product contents.
2. Connect one end of the USB power cable to the Micro USB port on the right side of the DR 56+ and the other end to the USB power adapter. Plug the USB power supply into the cigarette lighter of your car.
3. Connect the supplied antenna to the antenna input on the right side of the DR 56+.
4. Switch on the device by pressing the On/Standby button on top of the device, and the Albrecht logo appears in the display. When used for the first time, the device automatically searches for available DAB/DAB+ stations and stores them in the device's station memory until another DAB station scan is performed. During the DAB Autoscan, a bar indicates the progress of the scan.
5. As soon as the station scan is completed, you can select any of the stored DAB/DAB+ radio stations by turning the ◀▶ knob.

### 3.1. Installing the DAB+ antenna

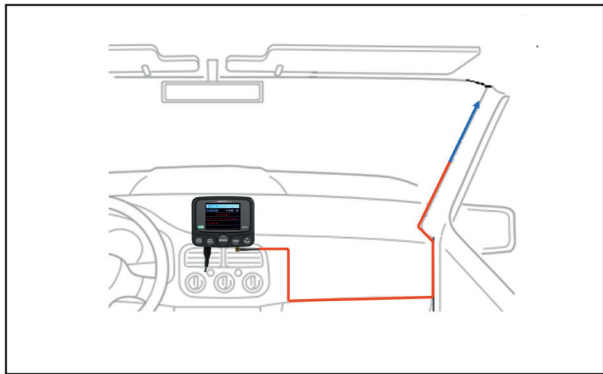

1. Use a damp cloth to clean the windscreen.
2. Stick the black L-shaped copper film to the A-pillar (without trim) of the vehicle.
3. Remove the adhesive protective film of the antenna amplifier and stick it to the intended position on the windscreen.
4. Now stick on the film antenna. Remove air bubbles by applying light pressure to the edge.
5. The antenna should be mounted vertically and not horizontally.
6. Route the antenna cable along the A-pillar up to where the DR 56+ is to be installed.
7. Do not attach the DAB antenna over heating wires, at a location where the driver's view is impaired, or in a place where the windscreen is metallized (sun protection). This could adversely affect the reception.
8. Alternatively, the antenna can also be mounted on the rear window.

## 4. Connecting the DR56+ to the car radio

You can either send the audio signal via FM transmitter or transmit it directly with the 3.5mm audio cable via the Aux out (audio out) output to your car radio.

### 4.1. Setting the FM transmitter frequency

- Press the **FREQ** button and then rotate the ◀▶ knob until you find the desired free frequency.
- The transmission frequency is displayed at the bottom of the screen as TX frequency (e.g. 107.0Mhz) during the setup, and constantly at the top right of the display.

**Please note:** "Free frequency" means that no FM station and no interference signals are transmitted on the selected frequency.

### 4.2. Connecting to the car radio via audio cable

- Plug the supplied 3.5mm audio cable into the **AUX OUT** socket of the DR 56+ and into the line-in socket of your car radio.

**Please note:** As soon as a plug is inserted in the **AUX OUT** socket, transmission via FM transmitter is switched off!

### 4.3. Adjusting the volume

Press and hold the **volume knob**. A volume bar appears on the display. You can now adjust the volume.

## 5. Main functions

### 5.1. Search and select DAB/DAB+ stations:

If you are not in DAB+ mode, press the **MODE knob** until the "DAB+ Radio" mode is selected. Rotate the **◀▶ knob** to select the desired DAB/DAB+ station. You can also press the **INFO button** to go to the station list. There you can select the desired DAB+ station by rotating the **◀▶ knob** and confirm by pressing **OK**.

By pressing and holding the **MENU button**, you can also select the **DAB Autoscan** menu item in the menu by rotating the **◀▶ knob**. This will allow you to restart the automatic station scan if you want to update the list of DAB+ radio stations.

**Please note:** During normal use, you do not have to perform the DAB scan again every time you use DAB+ radio. Only perform a new scan if you are driving to a different area (for example during travelling) where there are new/different DAB+ stations.

## 5.2. Station information: DAB+ mode

The station information is displayed as a moving text during transmission.

While listening to DAB+ radio, the display will show the following information, if available

- Signal strength
- S/F (Service Following) alternative frequency status (AF)
- Bluetooth connection status
- FM transmitter frequency
- Station list number
- Favourites list number
- Channel
- Station name
- Moving text (DLS)

## 5.3. Service Following (SF)

The SF function automatically changes the reception frequency when leaving the reception range of a known station.

### 5.3.1. Switching the Service Following on/off

Press and hold the **MENU button** in "DAB mode" to go to the menu. Select **Service Following** with ◀▶ and confirm with **OK**. Select **Yes** to switch on or **No** to switch off and confirm again with **OK**. A white "S/F" icon appears in the centre of the header of the display.

When the colour of the "S/F" icon changes and flashes, it means that the DAB station supports the Service Following and the device has detected this. However, the station has not yet been switched. As soon as it switches over to the new frequency of another region, the "S/F" icon will appear in white again.

**Please note:** If you permanently drive within a broadcasting area, we recommend that you switch off the SF function.

Otherwise the DR56+ will automatically search for an alternative frequency at weaker reception and interrupt the current transmission.



#### 5.4. Choosing the menu font colour:

The colour of the menu font and the background can be set in four different combinations:

White/Black	White font on black background
Blue/Black	Blue font on black background
Orange/Black	Orange font on black background
Black/White	Black font on white background

To set the colour, proceed as follows: Press and hold the **MENU** button, rotate the ◀▶ knob, and select **Colour Setting**. Select the desired colour and confirm your selection with **OK**.

#### 5.5. Dimming the LCD display

When driving at night, you can reduce the brightness of the LCD display. Press and hold the  button to dim the display. Press and hold the  key again to return to normal brightness.

#### 5.6. Illumination of the station memory buttons

Press and hold "MENU" to access the menu. Use ◀▶ to select the **Button Light** menu item. You can now select **On** or **Off**. Confirm your selection with **OK**.

#### 5.7. Selecting a language:

Press and hold "MENU" to access the menu. Rotate ◀▶ to go to **Language**. Select the desired language and confirm your selection with **OK**.

## 5.8. Restoring factory settings

Please note that all station memories, settings and configurations will be lost when restoring the factory settings.

Press and hold "**MENU**" to access the menu. Rotate the ◀▶ knob to go to **Factory Reset**. Now select **Yes** or **No** and confirm your selection with **OK**.

## 5.9. Software version

Press and hold "**MENU**" to access the menu. Rotate the ◀▶ knob to go to **Software Version** and confirm your selection with **OK**. You will now see the current software version of the device. Press **OK** again to exit the menu.

# 6. Favourites (station memory)

## 6.1. Saving favourites

There are a total of 60 memory locations available:

Select a DAB+ station. Press and hold the **FAV button** to go to the **Store Preset Stations** menu. Rotate the ◀▶ knob to select the preset memory number to which you would like to save your favourite. Confirm your selection with **OK**. The "**Stored Successfully**" message appears.

## 6.2. Recall favourites

In DAB mode, press the **FAV button** to display **Select Preset Stations**. Select the desired favourite station and confirm your selection with **OK**.

## 6.3. Switching between stations and favourites list

If you have selected a station from the favourites list, you can use the ◀▶ knob to access the next or previous station from the favourites list. Press the **INFO** button to return to the station list.



When you first press the **INFO** or **FAV button**, you change the list; the second time you press the same button, you open the list; and the third time you press the same button, you close the list. The list you are currently viewing is indicated by the colour of the station list number/favourite list number on the display.

#### 6.4. Deleting saved stations

To delete all saved DAB+ favourites, press and hold the **MENU button** and rotate the **◀▶ knob** until **Delete All Presets** and confirm with **OK**. Select either **Yes** or **No** and confirm your selection with **OK**. Pressing **YES** deletes all 60 station memories, and "**Deleted Successfully**" appears on the display.

Individual stations cannot be deleted, but you can overwrite them with a new favourite at any time.

## 7. Bluetooth mode

To connect a phone with Bluetooth to the DR 56+, both devices must be paired with each other. This operation only needs to be performed on the first connection. As soon as both devices are paired, they connect automatically once they are within range.

Up to eight devices can be paired with the DR 56+. If there is more than one device within the Bluetooth range of the DR 56+, the adapter connects to the last connected device. If you want to connect another phone, you must manually turn off Bluetooth on the currently connected phone.

### 7.1. Turning Bluetooth on/off

Press and hold **MENU** to access the menu. Rotate the ◀▶ knob to go to **Bluetooth setting** and confirm with **OK**. Now turn Bluetooth **On** or **Off**.

The Bluetooth icon at the top of the display indicates whether Bluetooth is on or off.



- Bluetooth icon not present: Bluetooth off
- Bluetooth icon flashing: Bluetooth on but not connected
- Bluetooth icon continuously lit: Bluetooth on and connected

### 7.2. Pairing a phone

1. Turn on Bluetooth at the DR 56+ as described above.
2. Turn on Bluetooth on your smartphone and search for Bluetooth devices.
3. Select **DR56+** from the list.
4. As soon as the connection is established, the name of the connected phone is displayed at the bottom of the DR 56+ display and the Bluetooth icon is continuously lit at the top of the display.

### 7.3. Phone calls

When a phone call comes in, a ringtone is heard and an arrow appears on the display that points to a telephone handset. The caller's phone number is displayed.



- To accept a call: Press  once while ringing
- To reject a call: Press  twice while ringing
- To end a call: Press  during the call

The talk time is shown on the display during the call.

For outgoing calls, the arrow points away from the handset.



### 7.4. Bluetooth music playback



Bluetooth-enabled smartphones connected to the device can play music via the DR 56+ (Please refer to the manual of your smartphone for more information).

Press  to play or pause the music playback. Rotate the  **knob**  to select the next or previous song.

## 8. SD player

Insert a Micro SD card with the contacts facing forward and upward into the SD player card slot on the bottom of the DR56+. The device automatically starts playing the songs. By pressing the **FAV button**, you can choose between different playback options:

-  Endless loop: All songs are played in an endless loop.
-  Random: The songs are played randomly.
-  Single item: The selected song is played in an endless loop.

You can select **SD player** at a later time by pressing the **MODE button**. Press  to play or pause the music playback. Rotate the  **knob** to select the next or previous song.

**Please note:** The **SD player** menu item can only be selected when a Micro SD card is inserted. You can remove the Micro SD card by applying light pressure on the card in the direction of insertion.

## 9. Aux in

To connect an external audio device, such as smartphones/tablets/iPods/MP3 players and the like, proceed as follows:

Press **MODE** until **AUX IN** is displayed.

Connect the external audio source to the "AUX IN" socket on the right side of the DR 56+ via the supplied 3.5mm audio cable.

## 10. Charging USB devices

Connect the USB cable of your mobile phone to the lower USB port of the USB power adapter. (5 V/2.1 A)

## 11. Specifications

<b>1</b>	Model: DR 56+
<b>2</b>	Supported radio format: DAB/DAB+, FM transmitter and DAB to DAB alternative frequency
<b>3</b>	DAB+ frequency: Band III (174.00 – 240.00 MHz)
<b>4</b>	FM transmission frequency: 87.6-107.9 MHz
<b>5</b>	Bluetooth: Version 4.0
<b>6</b>	Audio input: 3.5mm stereo socket
<b>7</b>	Audio output: 3.5mm stereo socket
<b>8</b>	Charging power: 5 V/2.1 A (charging smartphones/tablets/iPods/MP3 players, etc.)
<b>9</b>	USB power supply input voltage range: (10 V - 30 V)
<b>10</b>	Dimensions (LxWxH): 19 x 88 x 68 mm
<b>11</b>	Net weight: approx. 78g

The information in this manual is subject to change without notice.

## 12. Troubleshooting

### Poor DAB reception on some roads, part 1.

Since the DAB network has not yet been fully developed, this can lead to poor reception, especially in rural areas that have not yet been fully developed. Therefore, test the DR 56+ adapter in a better-developed area before sending the device for repair due to poor reception.

### Problem: Poor DAB reception, part 2.

Commercially available USB adapters without interference suppression are suitable for many purposes, but not for strong DAB receivers. Therefore, for the best possible reception, you should use the USB cable and the USB power supply supplied in the product contents and specifically designed for the DR56+ adapter.

### Problem: Poor DAB reception, part 3.

Please check if the supplied DAB antenna has been installed exactly as described in the assembly instructions. Also check if the antenna is properly grounded. Other electronic devices that have no interference suppression (such as low-cost dashcams) can cause interference in the DAB reception, especially inside the vehicle.

## 13. Safety instructions

- Clean the device only with a dry cloth.
- Do not block any ventilation openings.
- Use only the accessories supplied by the manufacturer.
- Do not expose this radio to rain or moisture.
- Do not expose the radio to excessive heat.

## 14. Warranty and information on recycling

We are legally obligated to enclose for each device information on disposal and warranty, as well as an EU declaration of conformity with the instructions for use in different countries. You will find this information on the following pages.

### 2-year warranty from the date of purchase

The manufacturer/dealer provides a two-year warranty from the date of purchase for this product. This warranty covers all failures due to defective components or faulty functions within the warranty period, except for wear and tear such as empty batteries, scratches on the display, defective housing, defective antenna and defects due to external influences such as corrosion, overvoltage due to improper external power supply or the use of unsuitable accessories. Defects caused by improper use are also excluded from the warranty.

In the event of a warranty claim, please contact your dealer. The dealer will repair or replace the device or pass it on to an authorised service centre.

You can also contact our service partner directly. Please enclose your proof of purchase with the device and describe the malfunction as accurately as possible.

## 15. CE declaration of conformity

### Standards and directives



Alan Electronics GmbH hereby declares that the radio device model DR 56+ is in accordance with Regulation 2014/53/EU. The full text of the EU declaration of conformity can be found at the following Internet address:

[www.alan-electronics.de/download.aspx](http://www.alan-electronics.de/download.aspx)

## 15.1. EEAG and Recycling



European laws prohibit the disposal of old or defective electrical or electronic equipment via household waste. To dispose of the device, return it to a collection point in your municipality for recycling. This system is financed by the industry and ensures environmentally friendly disposal and recycling of valuable raw materials.

## 16. Service address

Technical hotline (for devices sold in Germany)

**Alan Electronics GmbH**

**Service**

**Daimlerstraße 1k**

**D-63303 Dreieich**

Call our service hotline +49 (0) 6103/9481 - 66 (normal rates on the German landline network) or send us an e-mail:

**[service@alan-electronics.de](mailto:service@alan-electronics.de)**

Please refer to Chapter 12, "Troubleshooting", before sending back the device.

There you will find some tips and tests. Alternatively, please contact our hotline.

Printing errors may occur.

© 2017 Alan Electronics GmbH

Daimlerstraße 1K - 63303 Dreieich





# ALBRECHT® Audio

## DR 56+ DAB+ Bilradioadapter



Norsk

## Innhold

1. Hovedenhet og tilbehør .....	3
2. Kontroller og tilkoblinger .....	4
3. Før første gangs bruk: .....	6
3.1. Montering av DAB+ antenne .....	7
4. Koble DR56+ til bilradioen .....	8
4.1. Innstilling av FM-frekvens .....	8
4.2. Tilknytning til bilradio via audiokabel .....	8
4.3. Justering av volum .....	8
5. Hovedfunksjoner .....	9
5.1. Søk og velg DAB/DAB+ stasjoner: .....	9
5.2. Stasjonsinformasjon: DAB+ modus .....	10
5.3. Service Following (SF) .....	10
5.3.1. Slå Service Following på/av .....	10
5.4. Velge menyskriftfarge: .....	11
5.5. Dimming av LCD-display .....	11
5.6. Belysning av stasjonsminneknapper .....	11
5.7. Velge språk: .....	11
5.8. Gjenopprett standardinnstillingene .....	11
5.9. Programvareversjon .....	12
6. Favoritter (stasjonsminne) .....	12
6.1. Lagring av favoritter .....	12
6.2. Henting av favoritter .....	12
6.3. Veksling mellom stasjons- og favorittlisten .....	12
6.4. Slette lagrede stasjoner .....	13
7. Bluetooth modus .....	14
7.1. Slå Bluetooth på/av .....	14
7.2. Paring av en telefon .....	14
7.3. Telefonoppringninger .....	15
7.4. Bluetooth musikkavspilling .....	15
8. SD-spiller .....	16
9. AUX-inngang .....	16
10. Lading av USB-enheter .....	16
11. Spesifikasjoner .....	17
12. Feilsøking .....	18
13. Sikkerhetsinstruksjoner .....	18
14. Garanti og informasjon om gjenvinning .....	19
15. EU-overenstemmelseserklæring .....	19
15.1. EEAG og gjenvinning .....	20
16. Serviceadresse .....	20

# 1. Hovedenhet og tilbehør







1. Sugekoppperakett
2. Aktiv antenne for frontrute
3. Micro USB til USB strømkabel
4. 12V/24V USB strømadapter med to USB-porter
5. DR 56+ hovedenhet
6. 3,5 mm audiokabel

Obs: Alt tilbehør ble utviklet og produsert spesielt for DR56+.  
Bruk ikke kabler/adaptore fra andre produsenter, da disse kanskje ikke fungerer (intet/dårlig mottak), og videre gjør garantien ugyldig.

## 2. Kontroller og tilkoblinger



	Beskrivelse	Funksjon
1		Trykk for å slå PÅ Langt trykk for å gå til ventemodus
2	<b>Antenne</b>	Kontakt for DAB/DAB+ antenne
3	<b>Aux-utgang</b>	Audioutgang
4	<b>Aux-inngang</b>	Audioinngang
5	<b>Micro USB</b>	Micro USB-port for strømforsyning
6		Magnetisk monteringsplate
7	<b>FREQ SCAN</b>	Innstilling av FM-frekvens Langt trykk for å foreta en DAB+ skanning
8	<b>INFO MENU</b>	Trykk for å vise DAB+ stasjonslisten Langt trykk for å gå til menyen
9	  <b>OK MODE Volum</b>	Drei for å navigere Drei, neste/forrige stasjon Drei, neste/forrige sang (SD-spiller) Trykk for å bekrefte valget Trykk for å endre modus Langt trykk for å justere volumet Drei for å justere volumet
10	<b>FAV</b>	Trykk på for å åpne favorittlisten Langt trykk for å lagre en favoritt
11	 	Play/Pause-knapp (Bluetooth/SD-spiller) Telefon-knapp Trykk én gang: Svare/legge på Trykk to ganger: Avvis samtale
12	<b>Display</b>	TFT-fargeskjerm
13	<b>Mic</b>	Innebygd mikrofon for håndfri betjening
14	<b>Micro SD</b>	SD-spillerspor for Micro SD-kort

### 3. Før første gangs bruk:

1. Fest DR 56+ bilradioadapteren til frontruten ved hjelp av det medfølgende sugekoppfestet.
2. Koble den ene enden av USB-kabelen til micro-USB-kontakten på høyre side av DR 56+ og den andre enden til USB-strømadapteren. Plugg USB-strømforsyning inn i bilens sigarettenser.
3. Tilslutt den medfølgende antennen til antenneinngangen på høyre side av DR 56+.
4. Slå på enheten ved å trykke på On/Standby-knappen på toppen av enheten. Albrecht-logoen vises nå på displayet. Ved første gangs bruk vil enheten automatisk søke etter tilgjengelige DAB/DAB+ stasjoner og lagre dem i enhetens stasjonsminne frem til at det foretas en ny skanning etter DAB-stasjoner. Under den automatiske DAB-skanningen, vises det en fremdriftslinje for skanningen.
5. Når stasjonssøket er fullført, kan du velge noen av de lagrede DAB/DAB+ stasjonene ved å dreie ◀▶ **knappen**.

### 3.1. Montering av DAB+ antenne

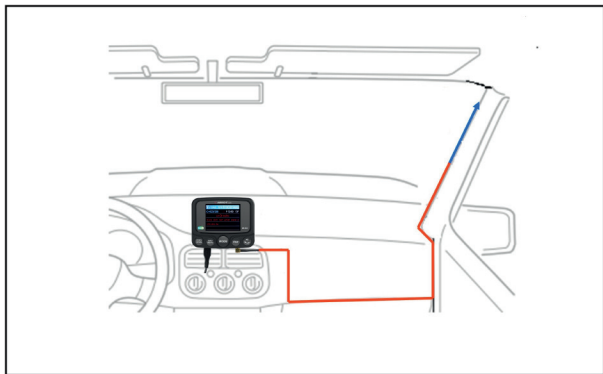

1. Rengjør frontruten med en fuktig klut.
2. Kleb den sorte L-formede kobberfilmen på kjøretøyets A-stolpe (uten belegg).
3. Fjern beskyttelsesfilmen fra antenneforsterkeren og fest enheten på ønsket plass på frontruten.
4. Etter dette fester du filmantennen. Fjern luftbobler ved å trykke lett på kanten.
5. Antennen må monteres vertikalt og ikke horisontalt.
6. Før antennekabelen langs A-stolpen opp til der DR 56+ skal installeres.
7. Fest ikke DAB-antennen over varmetråder, steder som svekker førerens utsyn eller steder hvor frontruten er metallisert (solbeskyttelse). Dette kan svekke mottaket.
8. Du kan også montere antennen i bakvinduet.

## 4. Koble DR56+ til bilradioen

Du kan enten sende lydsignalene via FM-senderen eller overføre dem direkte med den 3,5 mm audiokabel via Aux-ut (audioutgang) til bilradioen din.

### 4.1. Innstilling av FM-frekvens

- Trykk på **FREQ**-knappen og drei så **◀▶ knappen** til du finner ønsket frekvens (basert på din erfaring med hvilke frekvenser som er ledige i ditt område).
- Sendefrekvensen vises nederst på skjermen som TX-frekvens (f.eks. 107,0 Mhz) under innstillingen, og konstant øverst til høyre på displayet.

**Obs:** "Ledig frekvens" betyr at det ikke finnes FM-sendinger eller interferenssignaler på den valgte frekvensen.

### 4.2. Tilslutning til bilradio via audiokabel

- Plugg medfølgende 3,5 mm audiokabelen i **AUX-OUT**-utgangen på DR 56+ og inn i line-in-inngangen på bilradioen din.

**Obs:** Når det settes en plugg i **AUX OUT**-utgangen, slås FM-senderen av!

### 4.3. Justering av volum

Trykk på og hold inne **volumknappen**. Det vises en volumlinje på displayet. Du kan nå justere volumet.



## 5. Hovedfunksjoner

### 5.1. Søk og velg DAB/DAB+ stasjoner:

Hvis du ikke er i DAB+ modus, trykker du på **MODE-knappen** til modusen "DAB+ radio" er valgt. Dreie **◀▶ knappen** å velge ønsket DAB/DAB+ stasjon. Du kan også trykke på **INFO-knappen** for å gå til stasjonslisten. Velg ønsket DAB+ stasjon ved å dreie **◀▶ knappen**, og bekreft ved å trykke på **OK**.

Ved å trykke på og holde nede **MENU-knappen**, kan du også velge **DAB Autoscan** i menyen ved å dreie **◀▶ knappen**. Da kan du starte automatisk stasjonssøk for å oppdatere listen med DAB+ stasjoner.

**Obs:** Normalt er det ikke nødvendig å foreta skanning etter DAB-stasjoner hver gang du bruker DAB+ radioen. Foreta et nytt søk ved kjøring i et nytt område (f.eks. under reise) hvor listen over DAB+ stasjoner er annerledes.

## 5.2. Stasjonsinformasjon: DAB+ modus

Stasjonsinformasjonen vises som en tekst som beveger seg under sendingen.

Når du lytter til DAB+ radio, vil displayet vise følgende informasjon, hvis den finnes:

- Signalstyrke
- S/F (Service Following) alternativ frekvensstatus (AF)
- Bluetooth tilkoblingsstatus
- FM-senderfrekvens
- Stasjonslistennummer
- Favorittlistennummer
- Kanal
- Stasjonsnavn
- Bevegelig tekst (DLS)

## 5.3. Service Following (SF)

SF-funksjonen endrer automatisk mottaksfrekvens når du forlater en kjent stasjons rekkevidde.

### 5.3.1. Slå Service Following på/av

Trykk på og hold nede **MENU-knappen** i "DAB-modus" for å gå til menyen. Velg **Service Following** med ◀▶ og bekreft med **OK**. Velg **Yes** for å slå på eller **No** for å slå av, og bekreft igjen med **OK**. Et hvitt "**S/F**" ikon vises midt på displayet.

Når fargen på "S/F" ikonet endrer seg og blinker, betyr dette at DAB-stasjonen støtter Service Following, og at enheten har oppdaget dette. Stasjonen har imidlertid enda ikke blitt byttet. Så snart det byttes til den nye frekvensen i en annen region, vises "S/F"-ikonet hvitt igjen.

**Obs:** Dersom du hele tiden kjører innenfor ett sendeområde, anbefaler vi at du slår av SF-funksjonen. Ellers DR56+ vil automatisk søke etter andre frekvenser, som kan ha svakere mottak og avbryte den pågående sendingen.



#### 5.4. Velge menyskriftfarge:

Fargen på menyskriften og bakgrunnen kan velges i fire ulike kombinasjoner:

Hvit /Svart	Hvit skrift på svart bakgrunn
Blå /Svart	Blå skrift på svart bakgrunn
Oransje/Svart	Oransje skrift på svart bakgrunn
Svart/Hvit	Svart skrift på hvit bakgrunn

For å angi farge gjør du som følger: Trykk på og hold nede **MENU**-knappen, drei ◀▶ knappen, og velg **Colour Setting**. Velg ønsket farge, og bekreft valget med **OK**.

#### 5.5. Dimming av LCD-display

Når du kjører i mørke kan du redusere LCD-skjermens lysstyrke. Trykk og hold  knappen for å dempe displaylyset. Trykk på og hold nede  tasten på nytt for å gå tilbake til normal lysstyrke.

#### 5.6. Belysning av stasjonsminneknapper

Trykk på og hold nede **"MENU"** for å gå til menyen. Bruk ◀▶ for å velge **Button Light** på menyen. Du kan nå velge **On** eller **Off**. Bekreft valget med **OK**.

#### 5.7. Velge språk:

Trykk på og hold nede **"MENU"** for å gå til menyen. Drei ◀▶ for å gå til **Language**. Velg språket du vil ha, og bekreft valget med **OK**.

#### 5.8. Gjenopprett standardinnstillingene

Merk at alle stasjonsminner, innstillinger og konfigurasjoner går tapt når du gjenoppretter fabrikkinnstillingene.

Trykk på og hold nede **"MENU"** for å gå til menyen. Drei ◀▶ knappen for å gå til **Factory Reset**. Velg **Yes** eller **No**, og bekreft valget med **OK**.

## 5.9. Programvareversjon

Trykk på og hold nede "**MENU**" for å gå til menyen. Drei **◀▶ knappen** for å gå til **Software Version** og bekreft så valget med **OK**. Du vil nå se enhetens nåværende programvareversjon. Trykk på **OK** en gang til for å gå ut av menyen.

## 6. Favoritter (stasjonsminne)

### 6.1. Lagring av favoritter

Det finnes totalt 60 minneplasser:

Velg en DAB+ stasjon. Trykk på og hold nede på **FAV-knappen** for å gå til **Store Preset Stations** menyen. Drei **◀▶ knappen** for å velge minnenummeret hvor du ønsker å lagre din favoritt. Bekreft valget med **OK**. Meldingen "**Stored Successfully**" blir vist.

### 6.2. Henting av favoritter

Trykk på **FAV-knappen** i DAB-modus for å vise **Select Preset Stations**. Velg ønsket favorittstasjon, og bekreft valget med **OK**.

### 6.3. Veksling mellom stasjons- og favorittlisten

Hvis du har valgt en stasjon fra favorittlisten, kan du bruke **knappene** **◀▶** for å få tilgang til neste eller forrige stasjon på favorittlisten. Trykk på **INFO-knappen** for å gå tilbake til stasjonslisten.

Første gang du trykker på **INFO** eller **FAV knappen** bytter du liste; andre gang du trykker på samme knapp åpner du listen, og tredje gang du trykker lukker listen. Hvilken liste du ser fremgår av fargen på stasjonslistennummer/favorittlistennummer på displayet.

#### 6.4. Slette lagrede stasjoner

For å slette alle lagrede DAB+ favoritter, trykker du på og holder nede **MENU-knappen** og dreier ◀▶ **knappen** til **Delete All Presets**, før du bekrefter med **OK**. Velg enten **Yes** eller **No**, og bekreft valget med **OK**. Trykker du **YES** slettes alle 60 stasjonsminnene, og displayet viser "**Deleted Successfully**".

Du kan ikke slette enkeltstasjoner, men du kan når som helst overskrive dem med en ny favoritt.

## 7. Bluetooth modus

For å kople til en telefon med Bluetooth til DR 56+, må begge enhetene være parett med hverandre. Dette er kun nødvendig ved første tilkobling. Så snart begge enhetene er parett, blir de automatisk tilkoblet med hverandre når de er innenfor rekkevidde.

Inntil åtte enheter kan pares med DR 56+. Er det flere enn én enhet som har vært tilkoblet innenfor Bluetooth-området til DR 56+, kobler adapteren seg til den sist tilkoblede enheten. Hvis du vil koble til en annen telefon, må du manuelt slå av Bluetooth på telefonen som i øyeblikket er koblet til.

### 7.1. Slå Bluetooth på/av

Trykk på og hold nede **MENU** for å gå til menyen. Drei ◀▶ **knappen** for å gå til **Bluetooth setting** og bekreft med **OK**. Nå kan du slå Bluetooth **på** eller **av**.

Bluetooth-ikonet øverst i displayet indikerer om Bluetooth er slått på eller av.



- Bluetooth-ikonet vises ikke: Bluetooth av
- Bluetooth-ikonet blinker: Bluetooth på, men ikke tilkoblet
- Bluetooth-ikonet lyser kontinuerlig: Bluetooth på og tilkoblet

### 7.2. Paring av en telefon

1. Slå på Bluetooth på DR 56+ som beskrevet ovenfor.
2. Slå på Bluetooth på smarttelefonen og søk etter Bluetooth-enheter.
3. Velg **DR56+** fra listen.
4. Når det er opprettet en tilkobling, vises navnet på den tilkoblede telefonen nederst på DR 56+ displayet, og Bluetooth-ikonet lyser kontinuerlig i toppen av skjermen.

### 7.3. Telefonoppringninger

Når telefonen ringer, lyder det en ringetone, og på displayet vises en pil som peker mot et telefonrør. Telefonnummeret til den som ringer vises.



- For å ta imot en oppringning: Trykk  én gang mens det ringer
- For å avvise et anrop: Trykk  to ganger mens det ringer
- For å avslutte samtalen: Trykk  i løpet av samtalen

Taletiden vises på displayet under samtalen.

For utgående samtaler peker pilen bort fra telefonrøret.



### 7.4. Bluetooth musikkavspilling

Smarttelefoner med Bluetooth aktivert og er tilkoblet til enheten kan spille av musikk via DR 56+. (Se i manualen til din smarttelefon for mer informasjon).

Trykk på for  å spille av eller sette musikkavspillingen på pause. Drei  **knappen** å velge neste eller forrige sang.

## 8. SD-spiller

Sett i et Micro SD-kort med kontaktene vendt forover og opp i kortsporet på SD-spilleren i bunnen av DR56+. Enheten starter automatisk avspilling av sanger. Ved å trykke på **FAV-knappen**, kan du velge mellom ulike avspillingsalternativer:

-  Endless loop: Alle sangene spilles av i en uendelig sløyfe.
-  Random: Sangene spilles av i tilfeldig rekkefølge.
-  Single item: Den valgte sangen spilles av i en uendelig sløyfe.

Du kan velge **SD-spiller** på et senere tidspunkt ved å trykke på **MODE-knappen**. Trykk på for ► å spille av eller sette musikkavspillingen på pause. Drei ◀► **knappen** for å velge neste eller forrige sang.

**Obs:** Menyelementene for **SD-player** kan kun velges når det er satt i et Micro SD-kort. Du tar ut Micro SD-kortet ved å gi det et lett trykk i innsetningsretningen.

## 9. AUX-inngang

For å tilslutte en ekstern lydenhet, så som smarttelefon/nettbrett/iPOD/MP3-spiller og lignende, gjør du som følger:

Trykk på **MODE** til **AUX IN** vises.

Tilslutt den eksterne lyd-kilden til "AUX IN" inngangen på høyre side av DR 56+ via den medfølgende 3,5 mm audiokabelen.

## 10. Lading av USB-enheter

Tilslutt USB-kabelen til mobiltelefonen din til den nederste USB-kontakten på USB-strømadapteren. (5 V/2,1 A)



## 11. Spesifikasjoner

<b>1</b>	Modell: DR 56+
<b>2</b>	Støttene radioformater: DAB/DAB+, FM-sender og DAB til DAB alternativ frekvens
<b>3</b>	DAB+ frekvens: Bånd III (174,00 – 240,00 MHz)
<b>4</b>	FM sendefrekvens 87,6-107,9 MHz
<b>5</b>	Bluetooth: Versjon 4.0
<b>6</b>	Audioinngang: 3,5 mm stereoinggang
<b>7</b>	Audioutgang: 3,5 mm stereoinggang
<b>8</b>	Ladestrøm: 5 V/2,1 A (lading av smarttelefon/nettbrett/IPOD/MP3-spillere, osv.)
<b>9</b>	USB-strømforsyning inngangsspenning: (10 V - 30 V)
<b>10</b>	Dimensjoner (L x B x H): 19 x 88 x 68 mm
<b>11</b>	Netto vekt: ca. 78 g

Informasjonen i denne håndboken kan endres uten varsel.

## 12. Feilsøking

### Dårlig DAB-mottak på enkelte veier, del 1.

Da DAB-nettet enda ikke er fullt utbygd, kan man oppleve dårlig mottak, spesielt i grisgrendte strøk som enda ikke er fullt utbygd. Derfor er det best å teste DR 56+ adapteren i et bedre utbygd område før enheten sendes til reparasjon som følge av dårlig mottak.

### Problem: Dårlig DAB-mottak, del 2.

Vanlige solgte USB-adaptore uten interferensdemper egner seg til mange formål, men ikke for kraftige DAB-mottakere. For å oppnå best mulig mottak bør du bruke den medfølgende USB-kabelen og USB strømforsyningen, da disse er spesielt utviklet til DR56+ adapteren.

### Problem: Dårlig DAB-mottak, del 3.

Kontroller om den medfølgende DAB-antennen er installert nøyaktig som beskrevet i monteringsveiledningen. Kontroller også at antennen er ordentlig jordet. Andre elektroniske enheter uten interferensdemper (som billige dash-kameraer) kan gi interferens i DAB-mottak, særlig inne i kjøretøyet.

## 13. Sikkerhetsinstruksjoner

- Enheten skal kun rengjøres med en tørr klut.
- Ikke blokker noen av ventilasjonsåpningene.
- Bruk utelukkende produsentens anbefalte tilbehør.
- Ikke utsett radioen for regn eller fuktighet.
- Ikke utsett radioen for sterk varme.

## 14. Garanti og informasjon om gjenvinning

Vi er juridisk forpliktet til å legge informasjon om bortskaftelse og garanti ved alle enheter, samt en EU-erklæring om overensstemmelse og instruksjoner for bruk i ulike land. Denne informasjonen finner du på de følgende sidene.

### 2 års garanti fra kjøpsdato

Produsent/forhandler gir en to års garanti fra produktets kjøpsdato. Denne garantien dekker alle feil vedrørende defekte komponenter eller feilfunksjoner i garantiperioden, unntatt normal slitasje som utladede batterier, riper på displayet, defekt kabinett, defekt antenne og defekter som skyldes ytre påvirkninger, så som korrosjon, overspenning på grunn av feil ekstern strømforsyning eller bruk av uegnet tilbehør. Skader som følge av feil bruk dekkes ikke av garantien.

I tilfelle et garantikrav ber vi deg kontakte din forhandler. Forhandleren vil reparere eller erstatte enheten, eller sende den videre til et autorisert servicesenter.

Du kan også kontakte vår servicepartner direkte. Vennligst legg ved kjøpsbevis med enheten, og beskriv feilen så nøyaktig som mulig.

## 15. EU-overensstemmelseserklæring

### Standarder og direktiver



Alan Electronics GmbH erklærer herved at radio enheten modell DR 56+ overholder direktiv 2014/53/EU. Den fullstendige teksten til EU-samsvarserklæringen finnes på internettadressen:

[www.alan-elektronikk.de/download.aspx](http://www.alan-elektronikk.de/download.aspx)

## 15.1. EEAG og gjenvinning



Europeisk lovgivning forbyr bortskaffing av gammelt eller defekt elektrisk eller elektronisk utstyr via husholdningsavfallet. For å bortskaffe enheten, innleveres den til et innsamlingspunkt i kommunen din for resirkulering. Dette systemet betales av bransjen og sikrer miljøvennlig avhending og resirkulering av verdifullt råmateriale.

## 16. Serviceadresse

Teknisk hotline (for enheter solgt i Tyskland)

**Alan Electronics GmbH**

**Service**

**Daimlerstraße 1k**

**D-63303 Dreieich**

Ring vår service-hotline +49 (0) 6103/9481 - 66 (normal takst til tysk fastlinjenett) eller send oss en e-post:

**[Service@alan-electronics.de](mailto:Service@alan-electronics.de)**

Se kapittel 12, "Feilsøking", før du sender tilbake på enheten.

Der vil du finne noen tips og prøver. Alternativt kan du kontakte vår hotline.

2017 Alan Electronics GmbH

Daimlerstraße 1K - 63303 Dreieich



# ALBRECHT® Audio

## DR 56+

### Adattatore autoradio DAB+



## Italiano

## Indice

1. Unità principale e accessori .....	3
2. Controlli e collegamenti .....	4
3. Prima del primo utilizzo: .....	6
3.1. Installazione dell'antenna DAB+ .....	7
4. Collegamento di DR56+ all'autoradio .....	8
4.1. Impostazione della frequenza del trasmettitore FM .....	8
4.2. Connessione all'autoradio mediante il cavo audio .....	8
4.3. Regolazione del volume.....	8
5. Funzioni principali.....	9
5.1. Ricercare e selezionare le stazioni DAB/DAB+: .....	9
5.2. Informazioni stazione: Modalità DAB+ .....	10
5.3. Service Following (SF).....	10
5.3.1. Accensione/spegnimento Service Following .....	10
5.4. Scelta del colore del font del menu:.....	11
5.5. Variazione di luminosità del display LCD .....	11
5.6. Illuminazione dei pulsanti memoria stazione.....	11
5.7. Selezione della lingua: .....	11
5.8. Ripristino impostazioni di fabbrica .....	12
5.9. Versione software.....	12
6. Preferiti (memoria stazione) .....	12
6.1. Salvataggio preferiti .....	12
6.2. Richiamo preferiti .....	12
6.3. Commutazione tra elenco stazioni e preferiti.....	13
6.4. Cancellazione stazioni salvate .....	13
7. Modalità Bluetooth.....	14
7.1. Accensione/spegnimento Bluetooth .....	14
7.2. Accoppiamento di un telefono .....	14
7.3. Chiamate.....	15
7.4. Riproduzione musica Bluetooth .....	15
8. Lettore SD .....	16
9. Ingresso aux.....	16
10. Ricarica di dispositivi USB.....	17
11. Specifiche tecniche.....	17
12. Risoluzione dei problemi .....	18
13. Istruzioni di sicurezza .....	18
14. Garanzia e informazioni sul riciclaggio.....	19
15. Dichiarazione di conformità CE .....	19
15.1. WEEE e riciclaggio.....	20
16. Indirizzo assistenza .....	20

# 1. Unità principale e accessori



1. Supporto a ventosa
2. Antenna per parabrezza attiva
3. Cavo di alimentazione Micro USB a USB
4. Alimentatore USB 12V/24V con due porte USB
5. Unità principale DR 56+
6. Cavo audio da 3,5 mm

Nota: Tutti gli accessori in dotazione sono progettati e prodotti in modo specifico per DR 56+. Non usare cavi/adattatori di altri produttori in quanto potrebbero non funzionare (nessuna/cattiva ricezione) e la garanzia decade.

## 2. Controlli e collegamenti





	Descrizione	Funzione
1		Premere per accendere Pressione prolungata per passare in standby
2	<b>Antenna</b>	Preso per antenna DAB/DAB+
3	<b>Aux out</b>	Preso uscita audio
4	<b>Aux in</b>	Preso ingresso audio
5	<b>Micro USB</b>	Porta Micro USB per alimentazione
6		Piastra di supporto magnetica
7	<b>FREQ SCAN</b>	Impostazione frequenza trasmissione FM Pressione prolungata per eseguire una scansione DAB+
8	<b>INFO MENU</b>	Premere per visualizzare l'elenco delle stazioni DAB+ Pressione prolungata per accedere al menu
9	 <b>OK MODE Volume</b>	Ruotare per navigare Ruotare, stazione successiva/precedente Ruotare, brano successivo/precedente (lettore SD) Premere per confermare la selezione Premere per modificare la modalità Pressione prolungata per regolare il volume Ruotare per regolare il volume
10	<b>FAV</b>	Premere per aprire l'elenco dei preferiti Premere prolungata per salvare un preferito
11	 	Pulsante Riproduzione/Pausa (Bluetooth/lettore SD) Pulsante Telefono Premere una volta: accettare/concludere la chiamata Premere due volte: respingere la chiamata
12	<b>Schermo</b>	Display a colori TFT
13	<b>Mic</b>	Microfono integrato per funzionamento vivavoce
14	<b>Micro SD</b>	Slot lettore SD per scheda micro SD

### 3. Prima del primo utilizzo:

1. Fissare l'adattatore per autoradio DR 56+ al parabrezza usando il supporto a ventosa incluso in dotazione.
2. Collegare una estremità del cavo di alimentazione USB alla porta micro USB sul lato destro del DR 56+ e l'altra estremità all'alimentatore USB. Inserire l'alimentatore USB nell'accendisigari della propria auto.
3. Collegare l'antenna fornita all'ingresso antenna sul lato destro del DR 56+.
4. Accendere il dispositivo premendo il pulsante On/Standby sulla parte superiore del dispositivo e sul display appare il logo Albrecht. Quando si usa per la prima volta, il dispositivo ricerca automaticamente le stazioni DAB/DAB+ disponibili e le salva nella memoria stazioni del dispositivi fino a quando non viene eseguita un'altra scansione DAB. Durante la scansione automatica DAB, la barra indica l'avanzamento della scansione.
5. Non appena la scansione delle stazioni è completata, è possibile selezionare qualsiasi stazione radio DAB/DAB+ salvata ruotando la **manopola** ◀▶.

### 3.1. Installazione dell'antenna DAB+

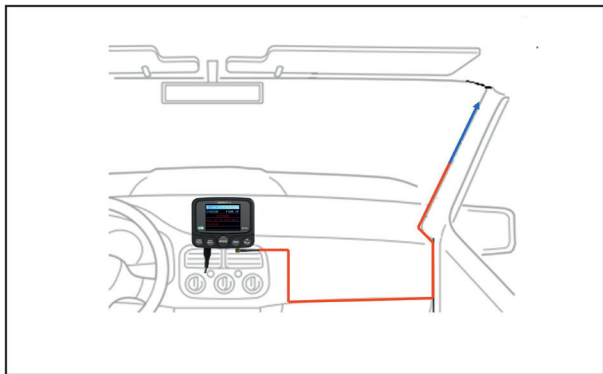

1. Utilizzare un panno umido per pulire il parabrezza.
2. Attaccare la pellicola di rame a forma di L nera al montante A (senza taglio) del veicolo.
3. Rimuovere la pellicola protettiva adesiva dell'amplificatore dell'antenna e attaccare nella posizione intesa sul parabrezza.
4. Ora attaccare l'antenna sulla pellicola. Rimuovere le bolle d'aria applicando una leggera pressione sul bordo.
5. L'antenna deve essere montata verticalmente, non orizzontalmente.
6. Posare il cavo dell'antenna lungo il montante A fino a dove DR 56+ è installato.
7. Non fissare l'antenna DAB su fili di riscaldamento, in punti in cui può ostruire la visuale del guidatore o in punto in cui possa verificarsi la metallizzazione (protezione solare) del parabrezza. Ciò potrebbe influenzare negativamente la ricezione.

8. In alternativa, l'antenna può anche essere montata sul vetro posteriore.

## 4. Collegamento di DR56+ all'autoradio

È possibile inviare il segnale audio attraverso il trasmettitore FM o trasmetterlo direttamente con un cavo audio da 3,5 mm attraverso l'uscita Aux out (audio out) all'autoradio.

### 4.1. Impostazione della frequenza del trasmettitore FM

- Premere il pulsante **FREQ** e quindi ruotare la **manopola** ◀▶ fino a quando non si trova la frequenza libera desiderata (in base alla propria esperienza con le frequenze libere nella propria area di trasmissione).
- La frequenza di trasmissione è visualizzata sulla parte bassa dello schermo come frequenza TX (ad es. 107.0Mhz) durante la configurazione e costantemente nella parte in alto a destra del display.

**Nota:** "Frequenza libera" significa che nessuna stazione FM e nessun segnale di interferenza è trasmesso sulla frequenza selezionata.

### 4.2. Connessione all'autoradio mediante il cavo audio

- Collegare il cavo audio da 3,5 mm fornito alla presa **AUX OUT** del DR 56+ e alla presa line-in della propria autoradio.

**Nota:** Non appena lo spinotto è inserito nella presa **AUX OUT**, la trasmissione attraverso il trasmettitore FM è spenta!

### 4.3. Regolazione del volume

Premere e tenere premuto la **manopola volume**. Una barra del volume appare sul display. Ora è possibile regolare il volume.

## 5. Funzioni principali

### 5.1. Ricercare e selezionare le stazioni DAB/DAB+:

Se non si è in modalità DAB+, premere la **manopola MODE** fino a quando la modalità "Radio DAB+" non è selezionata. Ruotare la **manopola ◀▶** per selezionare la stazione DAB/DAB+ desiderata. È anche possibile premere il **pulsante INFO** per andare all'elenco delle stazioni. Qui è possibile selezionare la stazione desiderata DAB+ ruotando la **manopola ◀▶** e confermare premendo **OK**.

Premendo e tenendo premuto il **pulsante MENU**, è anche possibile selezionare la voce del menu **Scansione automatica DAB** nel menu ruotando la **manopola ◀▶**. Ciò consentirà di riavviare la scansione automatica delle stazioni se si desidera aggiornare l'elenco delle stazioni radio DAB+.

**Nota:** Durante l'uso normale, non si deve eseguire la scansione DAB ogni volta che si usa la radio. Eseguire una nuova scansione solo se si guida in un'area diversa (ad es. mentre si viaggia) dove ci sono nuove/diverse stazioni DAB+.

## 5.2. Informazioni stazione: Modalità DAB+

Le informazioni relative alla stazione sono visualizzate come testo in movimento durante la trasmissione.

Mentre si ascolta la radio DAB+, il display mostra le seguenti informazioni, se disponibili

- Potenza del segnale
- S/F (Service Following) Stato frequenza alternativa (AF)
- Stato connessione Bluetooth
- Frequenza trasmettitore FM
- Numero elenco stazione
- Numero elenco preferiti
- Canale
- Nome stazione
- Testo in movimento (DLS)

## 5.3. Service Following (SF)

La funzione SF modifica automaticamente la frequenza di ricezione quando si lascia il campo di ricezione di una stazione nota.

### 5.3.1. Accensione/spengimento Service Following

Premere e tenere premuto il **pulsante MENU** in "Modalità DAB" per andare al menu. Selezionare **Service Following** con ◀▶ e confermare con **OK**. Selezionare **Yes** per accendere o **No** per spegnere e confermare nuovamente con **OK**. Un'icona bianca "**S/F**" appare al centro del display.

Quando il colore dell'icona "**S/F**" cambia e lampeggia, ciò significa che la stazione DAB supporta Service Following e il dispositivo lo ha rilevato. Tuttavia, la stazione non è stata ancora commutata. Non appena si passa alla nuova frequenza di altra regione, l'icona "**S/F**" appare nuovamente in bianco.

**Nota:** Se si guida in modo permanente entro un'area di trasmissione, si raccomanda di spegnere la funzione SF. Altrimenti DR56+ ricercherà automaticamente una frequenza

alternativa a una ricezione più debole e interrompe la trasmissione corrente.



#### 5.4. Scelta del colore del font del menu:

Il colore del font menu e dello sfondo può essere impostato in quattro diverse combinazioni:

Bianco/Nero	Font bianco su sfondo nero
Blu/Nero	Font blu su sfondo nero
Arancione/Nero	Font arancione su sfondo nero
Nero/Bianco	Font nero su sfondo bianco

Per impostare il colore, procedere come segue: Premere e tenere premuto il pulsante **MENU**, ruotare la **manopola** ◀▶ e selezionare **Impostazione colore**. Selezionare il colore desiderato e confermare la propria selezione con **OK**.

#### 5.5. Variazione di luminosità del display LCD

Quando si guida di notte è possibile ridurre il livello di luminosità del display LCD. Premere e tenere premuto il pulsante  per regolare la luminosità del display. Premere e tenere premuto nuovamente il tasto  per ritornare alla luminosità normale.

#### 5.6. Illuminazione dei pulsanti memoria stazione

Premere e tenere premuto "**MENU**" per accedere al menu. Usare ◀▶ per selezionare la voce del menu **Luce pulsante**. Ora è possibile selezionare **On** o **Off**. Confermare la propria selezione con **OK**.

#### 5.7. Selezione della lingua:

Premere e tenere premuto "**MENU**" per accedere al menu. Ruotare ◀▶ per andare a **Lingua**. Selezionare la lingua desiderata e confermare la selezione con **OK**.

## 5.8. Ripristino impostazioni di fabbrica

Si noti che tutte le memorie stazione, impostazioni e configurazioni saranno perse con il ripristino delle impostazioni di fabbrica.

Premere e tenere premuto **"MENU"** per accedere al menu. Ruotare la **manopola ◀▶** per andare a **Ripristino impostazioni di fabbrica**. Ora selezionare **Sì** o **No** e confermare la propria selezione con **OK**.

## 5.9. Versione software

Premere e tenere premuto **"MENU"** per accedere al menu. Ruotare la **manopola ◀▶** per andare a **Versione Software** e confermare la propria selezione con **OK**. Ora si vedrà la versione corrente del software del dispositivo. Premere nuovamente **OK** per uscire dal menu.

# 6. Preferiti (memoria stazione)

## 6.1. Salvataggio preferiti

Si sono in totale 60 posizioni in memoria disponibili:

Selezionare una stazione DAB+. Premere e tenere premuto il **pulsante FAV** per andare al menu **Salvataggio stazioni preimpostate**. Ruotare la **manopola ◀▶** per selezionare il numero di memoria preimpostato in cui si desidera salvare il proprio preferito. Confermare la propria selezione con **OK**. Appare il messaggio **"Salvato con successo"**.

## 6.2. Richiamo preferiti

In modalità DAB, premere il **pulsante FAV** per visualizzare **Selezionare stazioni preimpostate**. Selezionare la stazione preferita desiderata e confermare la propria selezione con **OK**.



### 6.3. Commutazione tra elenco stazioni e preferiti

Se è stata selezionata una stazione dall'elenco dei preferiti, è possibile usare la **manopola** ◀▶ per accedere alla stazione successiva o precedente dall'elenco dei preferiti. Premere il pulsante **INFO** per andare all'elenco delle stazioni.

Quando si preme la prima volta il **pulsante INFO** o **FAV**, è possibile modificare la lista; la seconda volta che si preme lo stesso pulsante, si apre la lista; e la terza volta che si preme lo stesso pulsante, si chiude la lista. La lista che si sta attualmente visualizzando è indicata dal colore de numero dell'elenco delle stazioni/dal numero dell'elenco dei preferiti sul display.

### 6.4. Cancellazione stazioni salvate

Per cancellare tutte le stazioni DAB+ preferite, premere e tenere premuto il **pulsante MENU** e ruotare la **manopola** ◀▶ fino a **Cancella tutte le preimpostazioni** e confermare con **OK**. Selezionare **Yes** o **No** e confermare la propria selezione con **OK**. Premendo **YES** si cancellano tutte le 60 memorie e sul display appare "**Deleted Successfully**".

Le singole stazioni non possono essere cancellate, ma è possibile sovrascriverle con un nuovo preferito in qualsiasi momento.

## 7. Modalità Bluetooth

Per collegare un telefono con Bluetooth al DR 56+, entrambi i dispositivi devono essere accoppiati l'uno con l'altro. Questa operazione deve essere effettuata solo durante la prima connessione. Non i dispositivi sono accoppiati, si collegano automaticamente una volta entro la portata.

Al DR 56+ possono essere accoppiati fino a otto dispositivi. Se più di un dispositivo si trova nella portata Bluetooth del DR 56+, l'adattatore si collegherà all'ultimo dispositivo collegato. Se si vuole collegare un altro telefono, si deve spegnere il Bluetooth sul telefono collegato al momento.

### 7.1. Accensione/spegnimento Bluetooth

Premere e tenere premuto **MENU** per accedere al menu. Ruotare la **manopola ◀▶** per andare a **Impostazione Bluetooth** e confermare con **OK**. Ora **accendere** o **spegnere** il Bluetooth.

L'icona Bluetooth nella parte superiore del display indica se il Bluetooth è acceso o spento.



- Icona Bluetooth non presente: Bluetooth spento
- Icona Bluetooth lampeggiante: Bluetooth acceso; ma non collegato
- Icona Bluetooth accesa fissa: Bluetooth acceso e collegato

### 7.2. Accoppiamento di un telefono

1. Accendere il Bluetooth DR 56+ come descritto sopra.
2. Accendere il Bluetooth sul proprio smartphone e cercare i dispositivi Bluetooth.
3. Selezionare **DR56+** dall'elenco.
4. Non appena la connessione è stabilita, il nome del telefono collegato è visualizzato nella parte bassa del display del DR 56+ e l'icona Bluetooth è accesa fissa nella parte alta del display.

### 7.3. Chiamate

Quando arriva una chiamata, si sente uno squillo e una freccia appare sul display che punta verso una cornetta de telefono. Il numero di telefono del chiamante è visualizzato.



- Per accettare una chiamata: Premere una volta  mentre squilla
- Per respingere una chiamata: Premere due volte  mentre squilla
- Per terminare una chiamata: Premere  durante la chiamata

Il tempo di conversazione è mostrato sul display durante la chiamata.

Per le chiamate in uscita, la freccia punta nel verso opposto della cornetta.



### 7.4. Riproduzione musica Bluetooth



Smartphone con Bluetooth attivato collegati al dispositivo possono riprodurre la musica via DR 56+. (Fare riferimento al manuale del proprio smartphone per maggiori informazioni).

Premere  per riprodurre o mettere in pausa la riproduzione della musica. Ruotare la **manopola**   per selezionare il brano successivo o precedente.

## 8. Lettore SD

Inserire una scheda Micro SD con i contatti rivolti in avanti e verso l'alto nello slot della scheda del lettore SD sulla parte bassa del DR 56+. Il dispositivo avvia automaticamente la riproduzione dei brani. Premendo il **pulsante FAV**, è possibile scegliere tra diverse opzioni di riproduzione:

-  Ciclo continuo: Tutti i brani sono riprodotti in un ciclo continuo.
-  Casuale: I brani sono riprodotti casualmente.
-  Brano singolo: Il brano selezionato è riprodotto in un ciclo continuo.

È possibile selezionare il **lettore SD** successivamente premendo il **pulsante MODE**. Premere  per riprodurre o mettere in pausa la riproduzione della musica. Ruotare la **manopola**   per selezionare il brano successivo o precedente.

**Nota:** La voce del menu **Lettore SD** può essere selezionata solo quando è inserita una scheda Micro SD. È possibile rimuovere la scheda Micro SD applicando una leggera pressione sulla scheda nella direzione di inserimento.

## 9. Ingresso aux

Per collegare un dispositivo audio esterno, come smartphone/tablet/iPod/lettori MP3 e simili, procedere come segue:

Premere **MODE** fino a quando **AUX IN** non è visualizzato.

Collegare la sorgente audio esterna alla presa "AUX IN" sul lato destro del DR 56+ mediante il cavo audio 3,5 mm fornito.

## 10. Ricarica di dispositivi USB

Collegare il cavo USB del proprio cellulare alla porta USB inferiore dell'alimentatore USB. (5 V/2,1 A)

## 11. Specifiche tecniche

<b>1</b>	Modello: DR 56+
<b>2</b>	Formato radio supportato: DAB/DAB+, trasmettitore FM e frequenza alternativa DAB a DAB
<b>3</b>	Frequenze DAB+: Banda III (174,00 – 240,00 MHz)
<b>4</b>	Frequenza di trasmissione MF: 87.6-107.9 MHz
<b>5</b>	Bluetooth: Versione 4.0
<b>6</b>	Ingresso audio: Presa stereo 3,5 mm
<b>7</b>	Uscita audio: Presa stereo 3,5 mm
<b>8</b>	Potenza ricarica: 5 V/2,1 A (ricaricare smartphone/tablet/iPod/lettori MP3 ecc.)
<b>9</b>	Intervallo tensione ingresso alimentazione USB: (10 V - 30 V)
<b>10</b>	Dimensioni (LxLxA): 19 x 88 x 68 mm
<b>11</b>	Peso netto: circa 78 g

Le informazioni contenute in questo manuale sono soggetta a modifica senza preavviso.

## 12. Risoluzione dei problemi

### Ricezione DAB scarsa su alcune strade, parte 1.

Poiché la rete DAB non è stata ancora completamente sviluppata, questa può portare a scarsa ricezione, soprattutto in aree rurali che non state ancora completamente sviluppate. Quindi, testare l'adattatore DR 56+ in un'area meglio sviluppata prima di inviare il dispositivo in riparazione a causa della scarsa ricezione.

### Problema: Ricezione DAB scarsa, parte 2.

Gli adattatori USB disponibili in commercio senza soppressione delle interferenze sono certamente idonei per molte applicazioni, ma non adeguati per ricevitori DAB potenti. Pertanto, per la migliore ricezione possibile, si deve usare il cavo USB e l'alimentatore USB fornito nel contenuto del prodotto e sviluppato in modo specifico per l'adattatore DR56+.

### Problema: Ricezione DAB scarsa, parte 3.

Verificare se l'antenna DAB fornita è stata installata correttamente come descritto nelle istruzioni di montaggio. Verificare anche se l'antenna è messa a terra correttamente. Altri dispositivi elettronici che non hanno soppressione di interferenza (come telecamere da cruscotto a basso costo), possono interferire con la ricezione DAB, soprattutto all'interno del veicolo.

## 13. Istruzioni di sicurezza

- Pulire il dispositivo solo con un panno asciutto.
- Non ostruire le aperture di ventilazione.
- Usare solo accessori forniti dal produttore.
- Non esporre questa radio a pioggia o umidità.
- Non esporre la radio a calore eccessivo.

## 14. Garanzia e informazioni sul riciclaggio

Siamo legalmente obbligati a includere le informazioni relative allo smaltimento e alla garanzia, nonché la dichiarazione di conformità UE con le istruzioni d'uso in paesi diversi per ogni dispositivo. Queste informazioni sono riportate sulle pagine seguenti.

### 2 anni di garanzia dalla data di acquisto

Il produttore/rivenditore garantisce questo prodotto per due anni dalla data di acquisto. Questa garanzia copre tutti i malfunzionamenti causati da componenti difettosi o funzioni non corrette entro il periodo di garanzia escludendo l'usura, come battere scariche, graffi sul display, alloggiamento difettoso, antenna rotta e difetti dovuti a effetti esterni quali corrosione, sovratensione attraverso alimentazione esterna impropria o l'uso di accessori non idonei. Difetti dovuti all'uso improprio sono esclusi dalla garanzia.

In caso di richiesta di intervento in garanzia, contattare il proprio rivenditore. Il rivenditore riparerà o sostituirà il dispositivo o lo passerà a un centro assistenza autorizzato.

È possibile anche contattare direttamente il servizio assistenza. Includere la prova di acquisto con il dispositivo e descrivere il malfunzionamento in modo quanto più chiaro possibile.

## 15. Dichiarazione di conformità CE

### Standard e direttive



Alan Electronics GmbH con la presente dichiara che il dispositivo radio modello DR 56+ è conforme alla Direttiva 2014/53/UE. Il testo completo della dichiarazione di conformità UE è disponibile al

seguito indirizzo internet:

[www.alan-electronics.de/download.aspx](http://www.alan-electronics.de/download.aspx)

## 15.1. WEEE e riciclaggio



Le leggi europee non consentono lo smaltimento di dispositivi vecchi o elettrici o elettronici difettosi con i rifiuti domestici. Per lo smaltimento del dispositivo, portarlo a un punto di raccolta comunale per lo smaltimento. Questo sistema è finanziato dall'industria e assicura uno smaltimento ecologico e il riciclaggio di materie prime di valore.

## 16. Indirizzo assistenza

Hotline tecnica (per dispositivi venduti in Germania)

**Alan Electronics GmbH**

**Assistenza**

**Daimlerstraße 1k**

**D-63303 Dreieich**

Chiamare la nostra hotline di assistenza +49 (0) 6103/9481 - 66 (tariffe normali sulla rete urbana tedesca) o inviare una e-mail:

**[service@alan-electronics.de](mailto:service@alan-electronics.de)**

Fare riferimento al Capitolo 12, "Risoluzione dei problemi", prima di restituire il dispositivo.

Si troveranno suggerimenti e test. In alternativa, contattare la nostra hotline.

© 2017 Alan Electronics GmbH

Daimlerstraße 1K - 63303 Dreieich